



## SGEシリンジ

### SGEシリンジの特徴

- ・最長の寿命を達成
- ・耐溶媒性が飛躍的に改善
- ・より高温での使用が可能
- ・デッドボリュームおよびキャリーオーバーの減少

\*SGEシリンジの耐圧は全て100psi

## 耐久性

### ガラス表面の加工技術

革新的な技術の向上によりシリンジ内側のガラス表面の滑らかさが飛躍的に向上しました。この滑らかさがブランジャーによる摩耗を低減し寿命を大きく改善しました。下の写真はSGEシリンジ(A)と他社製品(B)の内表面の状態を20倍拡大で比較したものです。この滑らかさで他社シリンジと比較し最大10倍程の寿命改善もみられます。

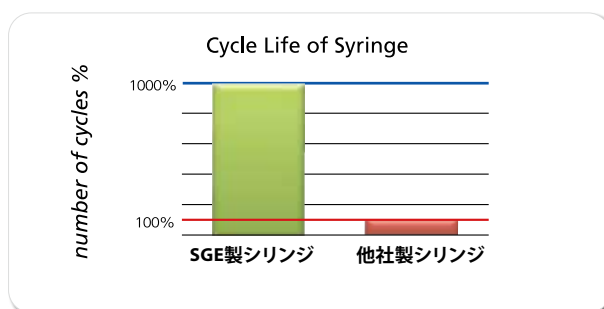
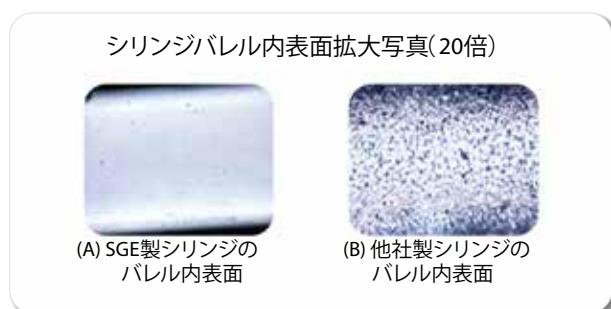

### 交換用針の取り付けの改善

従来、交換用針の針への真鍮製ハブの固定には十分な強度が得られる強力接着剤を用いておりました。

しかしながら、予期せぬ応力や溶媒の影響によって接着部分に若干の問題が発生するケースがありました。

そこで今回、交換針について針と真鍮製ハブの固定方法を従来法から銀ろう付へ変更を行い、交換針とハブの固定のロバスト性(頑強性)をより向上しました。



## 鮮明性

### マニュアルシリンジ



マニュアル用SGEシリンジには鮮明で明るい白色を黒色目盛線の裏側に用いて鮮明性を最大に改善することで目盛を読み易くしました。

### オートサンプラー、機器用シリンジ



#### 容量別カラーリング

カラー	シリンジ容量			
イエロー	1 $\mu$ L	1 mL	1 L	
グレー	250 $\mu$ L	2.5 mL	2 L	
ライム	5 $\mu$ L	5 mL		
ダークオレンジ	10 $\mu$ L	10 mL		
グリーン	25 $\mu$ L	25 mL		
パープル	50 $\mu$ L	50 mL		
アクア	100 $\mu$ L	100 mL		
ライトオレンジ	0.5 $\mu$ L	500 $\mu$ L	0.5 L	

オートサンプラー用、機器専用シリンジには左表のように容量ごとに明るい配色を施すことで各シリンジの容量を簡単に見分けられるようにしました。

## 精度

SGEシリンジは精度という概念を新たなものにします。キャリアオーバーの原因となる液体が内部にトラップされてしまうエリアを無くしました。キャリアオーバーとデッドボリュームは次の技術によって大幅に低減されました。

- ・ ナノボリュームシリンジ<sup>※</sup> : 吐出量精度 ± 2 %
- ・ 標準型マイクロシリンジ : 吐出量精度 ± 1 %
- ・ ガスタイトシリンジ : 吐出量精度 ± 1 %

<sup>※</sup>ナノボリュームシリンジは、シリンジコードに“B”もしくは“BN”の表記を含みます。

## PTFE製プランジャーチップの設計

PTFE製プランジャーチップを使用しているシリンジにつきましては溶液がトラップされてしまうエリアを無くすることで、デッドボリュームを無くしキャリアオーバーおよびクロス・コンタミネーションを抑制しました。プランジャーチップがゼロ位置に正確に、インサートと隙間なく密着して吐出する事でキャリアオーバーを大幅に改善しました。

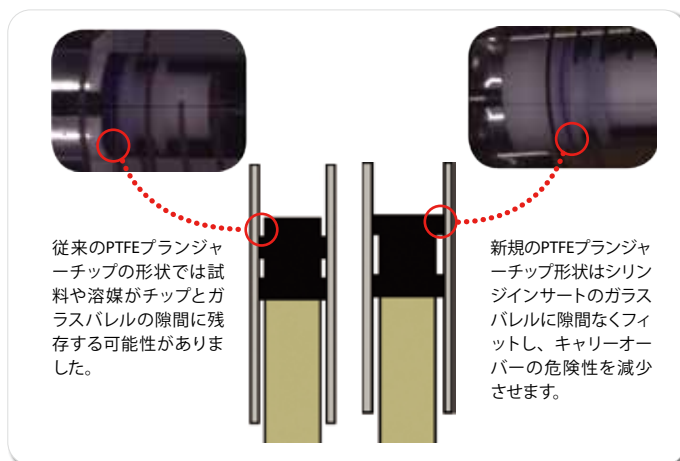

## 固定針取り付けの設計

固定針型シリンジの針の取り付け方法を右図のように段階的に変更します。(一部オートサンプラーシリンジを除く100～500 $\mu$ Lシリンジは変更済みです。今後5～50 $\mu$ Lシリンジを段階的に変更予定)。

PTFEシールで接着剤と溶液を隔離することによってデッドボリュームの可能性を低減でき、キャリアオーバーと接着剤からのコンタミネーションを大幅に改善し、かつ針の固定をより強固にしました。

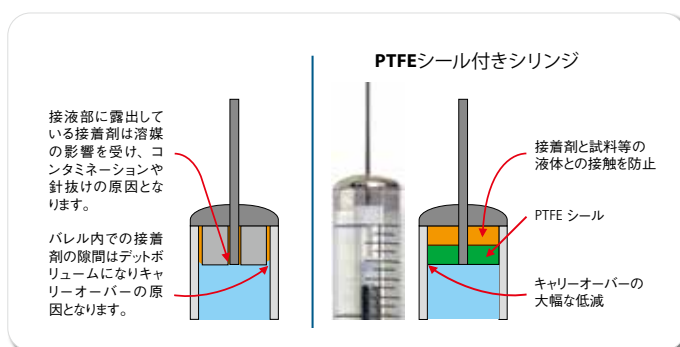

接着剤からの影響について、SGEシリンジと現在販売されている他社のシリンジを比較しました。

右がSGEシリンジで、下が他社品の接着剤の影響を表したものです。この比較からもわかるように、SGEシリンジは接着剤からのコンタミネーションがありません。

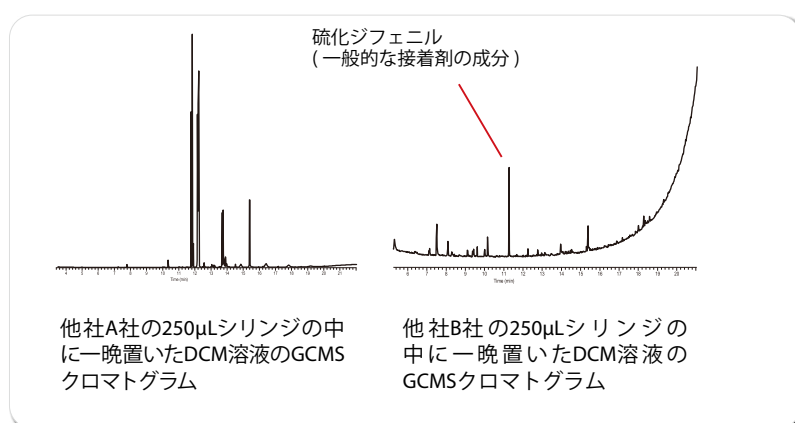
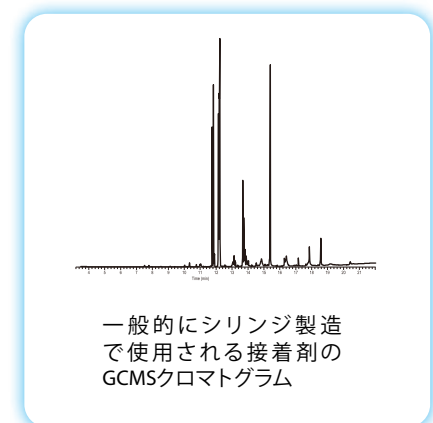
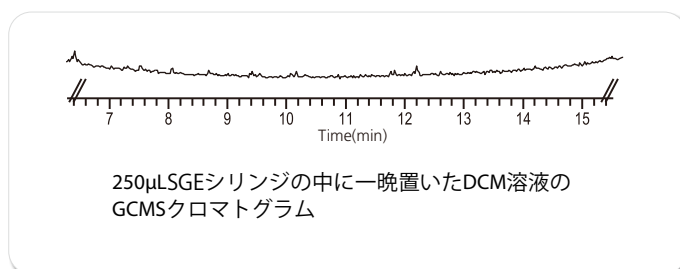

## 標準型マイクロシリンジ【5μL - 500μL】

容量	コード	針長さ (mm)	針ゲージ	針外径 (mm)	針先形状	入数	Part no.	価格
固定針タイプ								
5 μL	5F	50	26	0.47	ベベル	1	001000	¥10,300
10 μL	10F	50	26	0.47	ベベル	1	002000	¥6,000
10 μL	SK-10F 6PK	50	26	0.47	ベベル	6	002030	¥31,500
10 μL	VPK-10F 10PK	50	26	0.47	ベベル	10	002033	¥53,300
10 μL	10F-7	70	26	0.47	ベベル	1	002003	¥9,700
10 μL	10F-5C	50	26	0.47	コーン	1	002005	¥9,900
10 μL	10F-4.2/0.63C	42	23	0.63	コーン	1	002839	¥13,200
25 μL	25F	50	25	0.5	ベベル	1	003000	¥8,100
50 μL	50F	50	25	0.5	ベベル	1	004000	¥9,400
100 μL	100F	50	25	0.5	ベベル	1	005000	¥9,400
250 μL	250F	50	25	0.5	ベベル	1	006000	¥12,000
500 μL	500F	50	25	0.5	ベベル	1	007000	¥12,000
交換針タイプ								
5 μL	5R	50	26	0.47	ベベル	1	001050	¥13,800
10 μL	10R	50	26	0.47	ベベル	1	002050	¥10,500
10 μL	SK-10R 6PK	50	26	0.47	ベベル	6	002080	¥55,600
25 μL	25R	50	25	0.5	ベベル	1	003050	¥12,000
50 μL	50R	50	25	0.5	ベベル	1	004050	¥12,900
100 μL	100R	50	25	0.5	ベベル	1	005050	¥13,700
100 μL	100R-7	70	25	0.5	ベベル	1	005055	¥14,000
250 μL	250R	50	25	0.5	ベベル	1	006050	¥18,100
500 μL	500R	50	25	0.5	ベベル	1	007050	¥18,700



P/N#002000、10μL、固定針、標準型マニュアルシリンジ(プランジャープロテクション付き)

### 固定針 (F)

安価で汎用的です。コネクション部分がないのが特徴です。

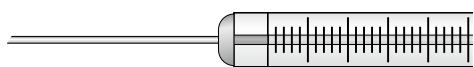

### プランジャープロテクション

5μL及び10μLの標準型マニュアルシリンジは、プランジャープロテクション仕様となっています。プランジャープロテクションはバックフランジに保護ガイドが付いており、注入時の折れ曲がりを防ぎます。



### 交換針 (R)

針だけの交換が出来るため汚れの多いサンプルや塩などが析出しやすい場合のサンプリングに適しています。また用途によって形状(針外径/長さ、針先形状)の異なる針に変更しての使用も可能です。

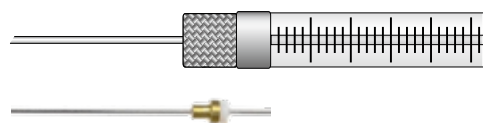

## SuperfleX™シリンジ【5μL - 10μL】

容量	コード	針長さ (mm)	針ゲージ	針外径 (mm)	針先形状	入数	Part no.	価格
固定針タイプ								
5 μL	5FX	50	26	0.47	ベベル	1	001100	¥14,600
10 μL	10FX	50	26	0.47	ベベル	1	002100	¥11,500
10 μL	SK-10FX 6PK	50	26	0.47	ベベル	6	002130	¥59,800
10 μL	10FX-5C	50	26	0.47	コーン	1	002105	¥13,000
10 μL	SK-10FX-5C 6PK	50	26	0.47	コーン	6	002133	¥67,800
10 μL	SK-10FX-5/0.63C 6PK	50	23	0.63	コーン	6	002135	¥67,800

## ガイドプランジャーシリンジ【5μL - 10μL】

容量	コード	針長さ (mm)	針ゲージ	針外径 (mm)	針先形状	入数	Part no.	価格
固定針タイプ								
5 μL	5F-GP	50	26	0.47	ベベル	1	001400	¥16,900
10 μL	10F-GP	50	26	0.47	ベベル	1	002400	¥16,300
交換針タイプ								
5 μL	5R-GP	50	26	0.47	ベベル	1	001450	¥20,400
10 μL	10R-GP	50	26	0.47	ベベル	1	002450	¥18,500
交換針タイプ - ハーフスケール								
5 μL	5R-GPS*	50	26	0.47	ベベル	1	001495	¥18,400
交換針タイプ - PTFE チッププランジャー (ガスタイト)								
10 μL	10R-GP-GT	50	26	0.47	ベベル	1	002455	¥21,200

\*: 特殊サイズのシリンジの為、対応する交換針は 10 μL 用が適応交換針になります。



P/N#001400、5μL、固定針タイプ、ガイドプランジャーシリンジ

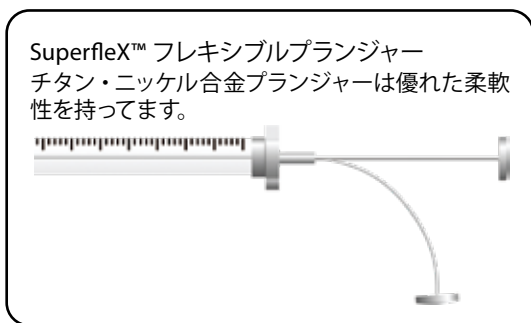

SuperfleX™ フレキシブルプランジャー  
チタン・ニッケル合金プランジャーは優れた柔軟性を持っています。

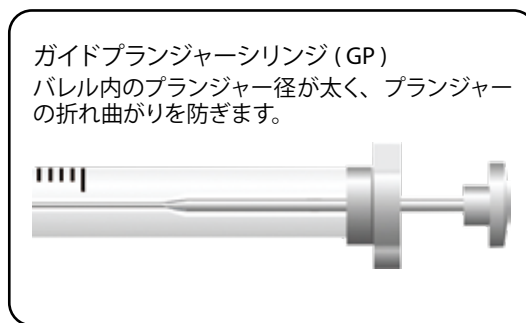

ガイドプランジャーシリンジ (GP)  
バレル内のプランジャー径が太く、プランジャーの折れ曲がりを防ぎます。

## リピーティングアダプター (RAX) 【0.5μL - 500μL シリンジ用】

詳細	コード	入数	Part no.	価格
リピーティングアダプター RAX	REPEATING ADAPTOR RAX	1	031930	¥9,700

リピーティングアダプター RAX は一定量を繰り返し注入する際の精度と再現性を向上させます。RAX は容量0.5 μL から 500 μL のシリンジに取り付け可能で、簡単に任意の容量にセットすることができます。

RAX はプランジャーの曲げと高圧時の飛び抜けの両方を防止できます。

RAX にはシリンジへの取り付けを簡単にするための治具が付属しており、素早く簡単にシリンジに取り付ける事が可能です。取り外して他のシリンジに取り付けることも容易に行えます。

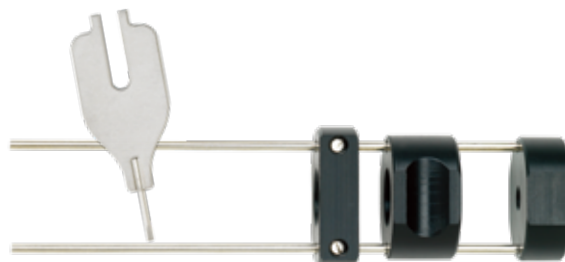

## ナノボリューム (プランジャー・イン・ニードル) シリンジ【0.5 $\mu$ L - 5 $\mu$ L】

容量	コード	針長さ (mm)	針ゲージ	針外径 (mm)	針先形状	入数	Part no.	価格
バレル 6.5mmOD								
0.5 $\mu$ L	0.5BNR-5	50	23	0.63	コーン	1	000300	¥22,300
0.5 $\mu$ L	0.5BNR-5BV	50	23	0.63	ベベル	1	000301	¥22,300
0.5 $\mu$ L	0.5BNR-5/0.47	50	26	0.47	コーン	1	000303	¥22,300
バレル 8.0mmOD								
0.5 $\mu$ L	0.5BR-7	70	23	0.63	コーン	1	000310	¥22,300
0.5 $\mu$ L	0.5BR-7BV	70	23	0.63	ベベル	1	000311	¥22,300
1 $\mu$ L	1BR-5	50	23	0.63	コーン	1	000500	¥18,700
1 $\mu$ L	1BR-5BV	50	23	0.63	ベベル	1	000501	¥18,700
1 $\mu$ L	1BR-7	70	23	0.63	コーン	1	000505	¥18,700
1 $\mu$ L	1BR-7BV	70	23	0.63	ベベル	1	000506	¥18,700
1 $\mu$ L	1BR-11.5	115	23	0.63	コーン	1	000510	¥19,600
1 $\mu$ L	1BR-7/0.47	70	26	0.47	コーン	1	000570	¥18,700
5 $\mu$ L	5BR-5	50	23	0.63	コーン	1	000800	¥19,600
5 $\mu$ L	5BR-5BV	50	23	0.63	ベベル	1	000801	¥19,600
5 $\mu$ L	5BR-7	70	23	0.63	コーン	1	000802	¥20,400
5 $\mu$ L	5BR-7BV	70	23	0.63	ベベル	1	000803	¥20,400
5 $\mu$ L	5BR-11.5	115	23	0.63	コーン	1	000804	¥21,600
バレル 6.5mmOD (リピーティングアダプター付)								
0.5 $\mu$ L	0.5BNR-5-RAX	50	23	0.63	コーン	1	000350	¥29,000
0.5 $\mu$ L	0.5BNR-5/0.47-RAX	50	26	0.47	コーン	1	000353	¥29,000
バレル 8.0mmOD (リピーティングアダプター付)								
0.5 $\mu$ L	0.5BR-7-RAX	70	23	0.63	コーン	1	000355	¥27,900
1 $\mu$ L	1BR-5-RAX	50	23	0.63	コーン	1	000550	¥27,900
1 $\mu$ L	1BR-7-RAX	70	23	0.63	コーン	1	000553	¥27,900
5 $\mu$ L	5BR-5-RAX	50	23	0.63	コーン	1	000850	¥27,500
5 $\mu$ L	5BR-7-RAX	70	23	0.63	コーン	1	000852	¥27,500



P/N#000350、0.5 $\mu$ L、ナノボリューム(プランジャー・イン・ニードル)シリンジ(リピーティングアダプター付)

50nL以下の注入が可能で、高精度で正確なSGEのナノボリューム(プランジャー・イン・ニードル)シリンジはナノボリュームキャピラリークロマトグラフィー注入や少容量での正確なスタンダードの調整に最適です。試料はシリンジバレルではなく、針の中だけに採取され、針中のプランジャーによって採集量の全量が吐出できます。針中のプランジャーは針の先端まで到達しますのでゼロデッドボリュームとサンプルのキャリーオーバー無しを実現します。プランジャーとシリンジニードルは交換の際には両方を一緒に交換して下さい。

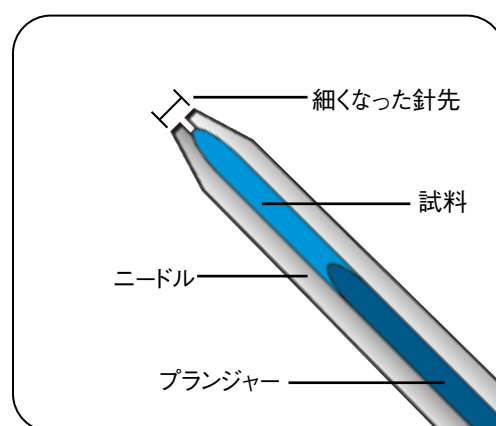

## マニュアルLCシリンジ (レオダイন/バルコバルブ対応) 【5μL - 2.5mL】

容量	コード	針長さ (mm)	針ゲージ	針外径 (mm)	針先形状	入数	Part no.	価格
固定針タイプ								
5 μL	5F-LC	2"	22	0.028"	LC	1	001301	¥10,300
10 μL	10F-LC	2"	22	0.028"	LC	1	002301	¥8,300
10 μL	SK-10F-LC 6PK	2"	22	0.028"	LC	6	002315	¥43,200
25 μL	25F-LC	2"	22	0.028"	LC	1	003300	¥8,100
50 μL	50F-LC	2"	22	0.028"	LC	1	004300	¥9,200
100 μL	100F-LC	2"	22	0.028"	LC	1	005300	¥9,300
250 μL	250F-LC	2"	22	0.028"	LC	1	006300	¥11,800
500 μL	500F-LC	2"	22	0.028"	LC	1	007300	¥14,200
固定針タイプ - Superflex™プランジャー								
10 μL	10FX-LC	2"	22	0.028"	LC	1	002300	¥11,500
10 μL	SK-10FX-LC 6PK	2"	22	0.028"	LC	6	002330	¥58,100
固定針タイプ - PTFEチッププランジャー (ガスタイト)								
10 μL	10F-LC-GT	2"	22	0.028"	LC	1	002335	¥11,200
交換針タイプ								
250 μL	250R-LC	2"	22	0.028"	LC	1	006310	¥18,600
500 μL	500R-LC	2"	22	0.028"	LC	1	007310	¥19,300
交換針タイプ - PTFEチッププランジャー (ガスタイト)								
10 μL	10R-GT-LC	2"	22	0.028"	LC	1	002313	¥13,100
25 μL	25R-GT-LC	2"	22	0.028"	LC	1	003312	¥13,900
50 μL	50R-GT-LC	2"	22	0.028"	LC	1	004312	¥14,000
100 μL	100R-GT-LC	2"	22	0.028"	LC	1	005312	¥14,600
250 μL	250R-GT-LC	2"	22	0.028"	LC	1	006312	¥14,600
500 μL	500R-GT-LC	2"	22	0.028"	LC	1	007312	¥15,200
1 mL	1MR-LC-GT	2"	22	0.028"	LC	1	008105	¥19,800
2.5 mL	2.5MDR-LC-GT	2"	22	0.028"	LC	1	008505	¥20,000

※ " のある数値の単位はインチです。

0.028"=0.7112 mm

2"=50.8 mm

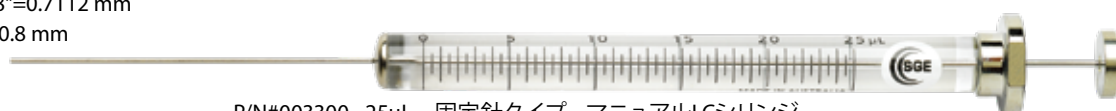

P/N#003300、25μL、固定針タイプ、マニュアルLCシリンジ

## 針先形状

様々なアプリケーションに適合するよう、数種の針先形状を準備しています。



### ベベルチップ (Bevel)

液体をスムーズに吐出させるための標準的な針先です。SGEの標準的なシリンジは20°カットの仕様です。



### LCチップ

針先が90°カットに研磨されており、レオダインなどのHPLC注入口に適しています。LCチップはバルブローター、ステーターを傷めない設計になっています。またこの形状の針先は液体のピペッティング操作にも適しています。



### コーンチップ (Cone)

オートサンプラーを使用しての多くの注入回数に耐え、セプタムの寿命を改善するためにコーンチップは開発されました。GCオートサンプラーに最も適した針先形状です。コーンチップは一般的にAS、オートサンプラースタイルとも呼ばれています。



### 横穴/サイドホール (Side Hole)

針の側面の横穴から試料の吸入/吐出をする構造の針先で、針の詰まりが問題になるような場合に適しています。大量の試料やガスの注入に最適です。

## ガスタイト(PTFEチッププランジャー)シリンジ【10μL - 10mL】

容量	コード	針長さ (mm)	針ゲージ	針外径 (mm)	針先形状	入数	Part no.	価格
固定針タイプ								
10 μL	10F-GT	50	26	0.47	ベベル	1	002200	¥7,300
10 μL	SK-10F-GT 6PK	50	26	0.47	ベベル	6	002202	¥39,300
10 μL	10F-GT-7	70	26	0.47	ベベル	1	002208	¥10,400
25 μL	25F-GT	50	25	0.5	ベベル	1	003200	¥11,300
50 μL	50F-GT	50	25	0.5	ベベル	1	004200	¥11,700
100 μL	100F-GT	50	25	0.5	ベベル	1	005200	¥10,900
250 μL	250F-GT	50	25	0.5	ベベル	1	006200	¥13,400
500 μL	500F-GT	50	25	0.5	ベベル	1	007200	¥12,900
1 mL	1MDF-GT	50	22	0.72	ベベル	1	008102	¥13,700
2.5 mL	2.5MDF-GT	50	22	0.72	ベベル	1	008502	¥13,400
交換針タイプ								
10 μL	10R-GT	50	26	0.47	ベベル	1	002250	¥12,900
10 μL	SK-10R-GT 6PK	50	26	0.47	ベベル	6	002252	¥66,600
25 μL	25R-GT	50	25	0.5	ベベル	1	003250	¥13,800
50 μL	50R-GT	50	25	0.5	ベベル	1	004250	¥13,800
100 μL	100R-GT	50	25	0.5	ベベル	1	005250	¥15,000
250 μL	250R-GT	50	25	0.5	ベベル	1	006250	¥15,000
500 μL	500R-GT	50	25	0.5	ベベル	1	007250	¥14,600
1 mL	1MR-GT	50	23	0.63	ベベル	1	008100	¥18,200
2.5 mL	2.5MDR-GT	50	23	0.63	ベベル	1	008500	¥18,200
5 mL	5MDR-GT	50	23	0.63	ベベル	1	008700	¥19,800
10 mL	10MDR-GT	50	23	0.63	ベベル	1	008900	¥22,300

ガスタイトシリンジは、プランジャーを交換可能です。P.17-19 掲載の交換用プランジャーから適合製品をお選びください。



P/N#004200、50μL、固定針タイプ、ガスタイト(PTFEプランジャーチップ)シリンジ



P/N#008100、1mL、交換針タイプ、ガスタイト(PTFEプランジャーチップ)シリンジ

PTFE チッププランジャー (GT)  
PTFEチップで気密性を上げています。  
ガス体、液体の両方での使用が可能です。  
プランジャーの交換が可能です。



## ガスタイト(PTFEチップ)シリンジ ～ルアーチップ / ルアーロック～【50μL - 100mL】

容量	コード	針長さ (mm)	針ゲージ	針外径 (mm)	針先形状	入数	Part no.	価格
固定ルアーチップタイプ								
50 μL	50F-LT-GT	—	—	—	—	1	004229	¥12,000
100 μL	100F-LT-GT	—	—	—	—	1	005229	¥12,400
250 μL	250F-LT-GT	—	—	—	—	1	006229	¥12,900
500 μL	500F-LT-GT	—	—	—	—	1	007229	¥12,000
1 mL	1MF-LT-GT	—	—	—	—	1	008020	¥13,000
2.5 mL	2.5MDF-LT-GT	—	—	—	—	1	008420	¥12,700
固定ルアーロックタイプ								
50 μL	50F-LL-GT	—	—	—	—	1	004230	¥13,100
100 μL	100F-LL-GT	—	—	—	—	1	005230	¥12,800
250 μL	250F-LL-GT	—	—	—	—	1	006230	¥12,800
500 μL	500F-LL-GT	—	—	—	—	1	007230	¥12,800
1 mL	1MDF-LL-GT	—	—	—	—	1	008025	¥10,900
2.5 mL	2.5MDF-LL-GT	—	—	—	—	1	008425	¥13,400
5 mL	5MDF-LL-GT	—	—	—	—	1	008762	¥12,600
10 mL	10MDF-LL-GT	—	—	—	—	1	008962	¥14,600
25 mL	25MDF-LL-GT	—	—	—	—	1	009463	¥41,400
交換ルアーロックタイプ								
5 mL	5MDR-LL-GT	—	—	—	—	1	008760	¥15,100
10 mL	10MDR-LL-GT	—	—	—	—	1	008960	¥17,300
25 mL	25MDR-LL-GT	—	—	—	—	1	009462	¥42,000
50 mL	50MR-LL-GT	—	—	—	—	1	009660	¥44,500
100 mL	100MR-LL-GT	—	—	—	—	1	009760	¥62,200
交換ルアーロック用交換部品								
交換用ルアーロックフィッティング (Kel-F® コーン & 金属アダプター各 1 個)						1	031902	¥8,300
交換用 Kel-F® コーン (2 個入)						2	031903	¥4,100

ルアーチップ / ルアーロックシリンジには針は含まれておりません。P.21 掲載のSGEルアーロック針からお選び下さい。



P/N#005229、100μL、ルアーチップタイプ  
ガスタイト(PTFEチッププランジャー)シリンジ



P/N#009463、25mL、固定ルアーロックタイプ  
ガスタイト(PTFEチッププランジャー)シリンジ



P/N#009660、50mL、交換ルアーロックタイプ  
ガスタイト(PTFEチッププランジャー)シリンジ

### ルアーチップ (LT)

針の取り外しが容易に可能です。そのため異なる針でのサンプリングと吐出が容易に行えます。針の接続はテーパークォンを押し込むだけなので耐圧性はあまりありません。

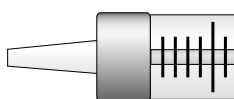

### ルアーロック (LL)

針の取り外しが容易に可能です。そのため異なる針でのサンプリングと吐出が容易に行えます。針の接続はネジ込み式のため、耐圧性も備わっています。

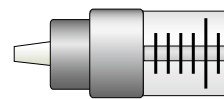

P/N#008025、1mL、固定ルアーロックタイプ、ガスタイト(PTFEプランジャーチップ)シリンジ

## シリンジバルブ



詳細	シリンジ容量	バルブコード	バルブ Part no.	価格	交換用針 Part no.
交換針(針ゲージ23)付プッシュ-プルバルブ	25 μL - 2.5 mL	V25/2.5M-0.63C	031905*	¥12,600	038810
ルアーロック針用プッシュ-プルバルブ	25 μL - 2.5 mL	VLL25/2.5M	031907	¥12,600	-
ルアーロック針用プッシュボタンバルブ	5 mL - 2 L	VLLMA	031910	¥10,300	-
プッシュボタンバルブ (ルアーロック&チップシリンジ用)	50 μL - 2 L	SLLV	031915	¥10,300	-

\* 針長さ: 50 mm, OD: 0.63 mm (P.21 交換針リストを参照ください。)

## シリンジバルブ付シリンジ

容量	PTFE チップ	シリンジコード	Part no.	価格	交換用針 Part no.	交換用バルブ Part no.
交換針(針ゲージ23)付プッシュ-プルバルブ付シリンジ						
50 μL	PTFE	50R-V-GT	004279	¥23,900	038810	031905*
100 μL	PTFE	100R-V-GT	005279	¥26,100	038810	031905*
250 μL	PTFE	250R-V-GT	006279	¥26,100	038810	031905*
500 μL	PTFE	500R-V-GT	007279	¥24,800	038810	031905*
1 mL	PTFE	1MR-V-GT	008110	¥22,900	038810	031905*
2.5 mL	PTFE	2.5MDR-V-GT	008510	¥23,000	038810	031905*
ルアーロック針用バルブ付シリンジ						
1 mL	PTFE	1MR-VLL-GT	008160	¥22,500	-	031907
2.5 mL	PTFE	2.5MDR-VLL-GT	008560	¥22,700	-	031907
5 mL	PTFE	5MDR-VLLMA-GT	008770	¥26,300	-	031910
10 mL	PTFE	10MDR-VLLMA-GT	008970	¥26,300	-	031910
25 mL	PTFE	25MDR-VLLMA-GT	009472	¥50,400	-	031910
50 mL	PTFE	50MR-VLLMA-GT	009670	¥54,500	-	031910
100 mL	PTFE	100MR-VLLMA-GT	009770	¥75,500	-	031910

\* 針長さ: 50 mm, OD: 0.63 mm (P.21 交換針リストを参照ください。)



P/N#008160, 1mL, ルアーロック針用  
プッシュ-プルバルブ付きシリンジ



P/N#008770, 5mL, ルアーロック針用  
プッシュボタンバルブ付きシリンジ

## ヘッドスペースシリンジ

ヘッドスペース分析に最適化されたシリンジ

- 温度サイクル間の優れた再現性を実現
- 高温に強いシリンジ – 高い最高使用温度 –
- 分析作業の効率化と短時間化に最適

### 優れた再現性

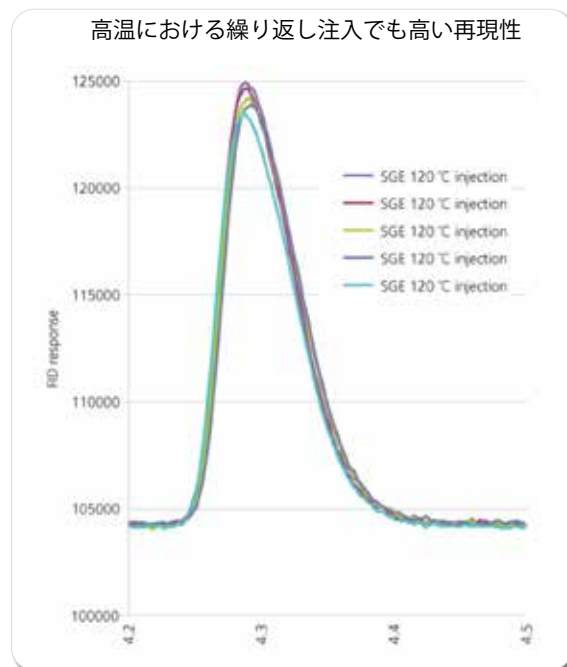
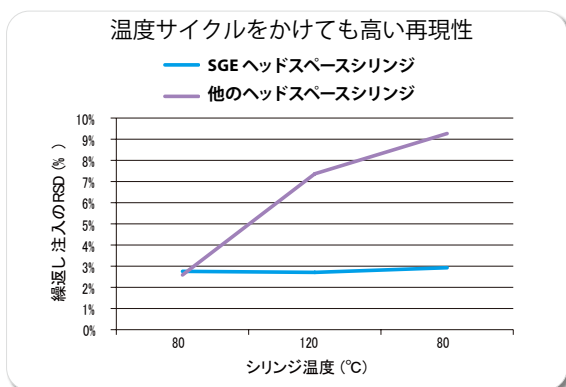

### 低デッドボリューム – キャリーオーバーの低減 –

• プランジャーゼロポジションの特徴的なデザイン  
SGEのヘッドスペースシリンジはゼロデッドボリュームを実現しています。これによりバレルから試料を完全に押し出すことが可能としています。独自のプランジャーチップが、シリンジの内面に対しての完全なシールを維持し、より高い再現性とキャリーオーバーの低減の実現を可能としています。これにより洗浄の工程を短縮化でき効率よく測定を続けることが可能となります。

### 仕様

精度	吐出量精度 ± 1 %
使用温度範囲	25 °C - 150 °C



容量	シリンジコード	針長さ (mm)	針ゲージ	針外径 (mm)	針内径 (mm)	針先形状	Part no.	価格
<b>CTC PAL RTC (Thermo Triplus RSH / Agilent PAL3)用 ヘッドスペースシリンジ</b>								
1.0 ml	1MF-RTC/RSH-EGT-HS-6.5/0.63H	65	23	0.63	0.32	横穴	008155	¥41,000
2.5 ml	2.5MF-RTC/RSH-EGT-HS-6.5/0.63H	65	23	0.63	0.32	横穴	008655	¥41,000
5.0 ml	5MF-RTC/RSH-EGT-HS-6.5/0.63H	65	23	0.63	0.32	横穴	008855	¥54,200



P/N#008655

容量	シリンジコード	針長さ (mm)	針ゲージ	針外径 (mm)	針内径 (mm)	針先形状	Part no.	価格
<b>CTC PAL 用 &amp; マニュアル(手動)用 ヘッドスペースシリンジ</b>								
1.0 ml	1MF-CTC-EGT-HS-5.6/0.63H	56	23	0.63	0.15	横穴	008131	¥40,500
1.0 ml	1MF-CTC-EGT-HS-5.6/0.47H	56	26	0.47	0.15	横穴	008136	¥40,500
2.5 ml	2.5MF-CTC-EGT-HS-5.6/0.63H	56	23	0.63	0.15	横穴	008631	¥40,500
2.5 ml	2.5MF-CTC-EGT-HS-5.6/0.47H	56	26	0.47	0.15	横穴	008636	¥40,500
5.0 ml	5MF-CTC-EGT-HS-5.6/0.63H	56	23	0.63	0.15	横穴	008831	¥53,900



P/N#008631

## オートサンプラー用シリンジ

### GCオートサンプラーシリンジ：Agilent

容量	PTFE チップ	シリンジコード	針長さ (mm)	針 ゲージ	針外径 (mm)	針内径 (mm)	針先 形状	入数	Part no.	価格
<b>固定針タイプ - Agilent HP7673, 7683, 7693A and 6850ALS 用</b>										
5 µL	-	5F-AG-0.47	42	26	0.47	0.11	コーン	1	001800	¥13,500
5 µL	-	SK-5F-AG-0.47 PK6	42	26	0.47	0.11	コーン	6	001804	¥70,200
5 µL	-	5F-AG-0.63	42	23	0.63	0.11	コーン	1	001810	¥13,500
5 µL	-	SK-5F-AG-0.63 6PK	42	23	0.63	0.11	コーン	6	001814	¥70,200
5 µL	-	5F-AG-0.63/0.47	42	23-26	0.63/0.47	0.11	コーン	1	001821	¥12,900
5 µL	-	SK-5F-AG-63/47 6PK	42	23-26	0.63/0.47	0.11	コーン	6	001822	¥69,900
10 µL	-	10F-AG-0.47	42	26	0.47	0.11	コーン	1	002800	¥8,200
10 µL	-	SK-10F-AG-47 6PK	42	26	0.47	0.11	コーン	6	002804	¥43,600
10 µL	-	10F-AG-0.63	42	23	0.63	0.11	コーン	1	002810	¥8,200
10 µL	-	SK-10F-AG-63 6PK	42	23	0.63	0.11	コーン	6	002814	¥43,600
10 µL	-	SK-10F-AG-63 25PK	42	23	0.63	0.11	コーン	25	002813	¥171,300
10 µL	PTFE	10F-AG-GT-0.63	42	23	0.63	0.11	コーン	1	002812	¥11,000
10 µL	-	10F-AG-0.63/0.47	42	23-26	0.63/0.47	0.11	コーン	1	002821	¥8,000
10 µL	-	SK-10F-AG6347 6PK	42	23-26	0.63/0.47	0.11	コーン	6	002822	¥43,900
10 µL	-	SK-10FAG6347 25PK	42	23-26	0.63/0.47	0.11	コーン	25	002824	¥172,600
10 µL	PTFE	10F-AG-GT-0.63/0.47	42	23-26	0.63/0.47	0.11	コーン	1	002826	¥10,800
10 µL	PTFE	SK-10F-AG-GT-63/47 6PK	42	23-26	0.63/0.47	0.11	コーン	6	002827	¥61,600
25 µL	PTFE	25F-AG-GT-0.63/0.47	42	23-26	0.63/0.47	0.24	コーン	1	003668	¥18,500
50 µL	PTFE	50F-AG-GT-0.63/0.47	42	23-26	0.63/0.47	0.24	コーン	1	004668	¥19,500
100 µL	PTFE	100F-AG-GT-0.63/0.47	42	23-26	0.63/0.47	0.24	コーン	1	005668	¥22,900

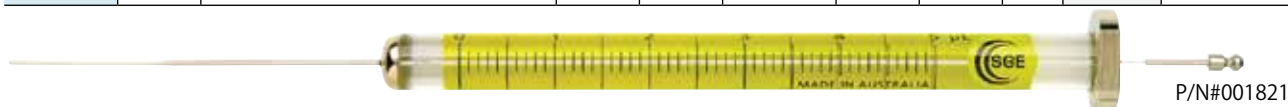

<b>交換針タイプ - Agilent HP7673, 7683, 7693A and 6850ALS 用</b>										
0.5 µL	-	0.5BR-AG-0.47	42	26	0.47	0.155	コーン	1	000400	¥18,400
0.5 µL	-	0.5BR-AG-0.63	42	23	0.63	0.155	コーン	1	000410	¥18,400
0.5 µL	-	0.5BR-AG-0.63/0.47	42	23-26	0.63/0.47	0.155	コーン	1	000415	¥21,300
1 µL	-	1BR-AG-0.63	42	23	0.63	0.22	コーン	1	000610	¥17,000
10 µL	-	10R-AG-0.47	42	26	0.47	0.11	コーン	1	002805	¥11,000
10 µL	-	10R-AG-0.63	42	23	0.63	0.11	コーン	1	002815	¥11,200
10 µL	PTFE	10R-AG-GT-0.63/0.47	42	23-26	0.63/0.47	0.11	コーン	1	002829	¥12,000
50 µL	-	50R-AG-0.63	42	23	0.63	0.24	コーン	1	004665	¥15,300



### GCオートサンプラーシリンジ：島津製作所

容量	PTFE チップ	シリンジコード	針長さ (mm)	針 ゲージ	針外径 (mm)	針内径 (mm)	針先 形状	入数	Part no.	価格
<b>交換針タイプ - 島津製作所 AOC 14, 17, 20 &amp; 20i 用</b>										
0.5 µL	-	0.5BR-S-0.47	42	26	0.47	0.155	コーン	1	000440	¥20,100
0.5 µL	-	0.5BR-S-0.63	42	23	0.63	0.155	コーン	1	000445	¥20,100
10 µL	-	10R-S-0.47	42	26	0.47	0.11	コーン	1	002897	¥13,600
10 µL	-	10R-S-0.63	42	23	0.63	0.11	コーン	1	002898	¥13,600
10 µL	PTFE	10R-S-GT-0.63	42	23	0.63	0.11	コーン	1	002902	¥14,500

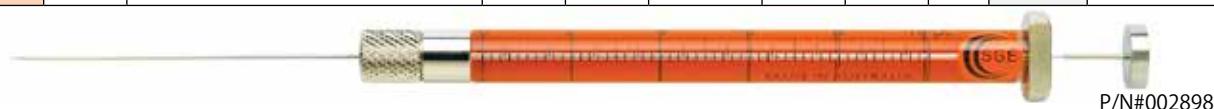

## GC オートサンプラーシリンジ : CTC PAL

容量	PTFE チップ	シリンジコード	針長さ (mm)	針 ゲージ	針外径 (mm)	針先 形状	入数	Part no.	価格
<b>固定針タイプ - CTC PAL 用</b>									
5 µL		5F-C/T-5/0.63C	50	23	0.63	コーン	1	001981	¥14,300
10 µL		10F-CTC-5/0.47C	50	26	0.47	コーン	1	002700	¥10,600
10 µL		10F-C/T-5/0.5C	50	-	0.5	コーン	1	002967	¥12,600
10 µL		10F-C/T-5/0.63C 6 pack	50	23	0.63	コーン	6	002971	¥62,000
10 µL	PTFE	10F-C/T-GT-5/0.63C 6 pack	50	23	0.63	コーン	6	002972	¥62,000
10 µL	PTFE	10F-C/T-GT-5/0.47C 6 pack	50	26	0.47	コーン	6	002976	¥62,000
10 µL	PTFE	10F-C/T-GT-5/0.47C	50	26	0.47	コーン	1	002977	¥14,200
10 µL		10F-C/T-5/0.47C	50	26	0.47	コーン	1	002980	¥12,500
10 µL		10F-C/T-5/0.63C	50	23	0.63	コーン	1	002981	¥12,500
10 µL	PTFE	10F-CTC-GT-5/0.72H	50	22	0.72	横穴	1	002983	¥14,900
10 µL		10F-C/T-5/0.47C 6 pack	50	26	0.47	コーン	6	002986	¥60,500
10 µL	PTFE	10F-C/T-GT-5/0.63C	50	23	0.63	コーン	1	002987	¥14,200
25 µL	PTFE	25F-CTC-GT-5/0.47C	50	26	0.47	コーン	1	003700	¥15,700
25 µL		25F-BT-0.47C	50	26	0.47	コーン	1	0039801	¥21,800
25 µL	PTFE	25F-C/T-GT-5/0.63C	50	23	0.63	コーン	1	003987	¥20,300
25 µL	PTFE	25F-BT-GT-0.63C	50	23	0.63	コーン	1	0039871	¥20,300
100 µL	PTFE	100F-C/T-GT-5/0.63C	50	23	0.63	コーン	1	005335	¥21,500
100 µL	PTFE	100F-CTC-GT-5/0.47C	50	26	0.47	コーン	1	005700	¥16,100
250 µL	PTFE	250F-CTC-GT-5/0.47C	50	26	0.47	コーン	1	006700	¥16,400



P/N#002980

<b>交換針タイプ - CTC PAL 用</b>									
0.5 µL		0.5BNR-C/T-5/0.47C	50	26	0.47	コーン	1	000490	¥22,200
0.5 µL		0.5BNR-C/T-5/0.63C	50	23	0.63	コーン	1	000492	¥22,200
5 µL		5R-C/T-0.63C	50	23	0.63	コーン	1	001984	¥15,300
10 µL		10R-C/T-5/0.47C	50	26	0.47	コーン	1	002982	¥15,000
10 µL		10R-C/T-5/0.63C	50	23	0.63	コーン	1	002984	¥15,000
10 µL	PTFE	10R-C/T-GT-5/0.47C	50	26	0.47	コーン	1	002985	¥16,400
25 µL	PTFE	25R-C/T-GT-5/0.47H	50	26	0.47	横穴	1	003988	¥25,500
100 µL	PTFE	100R-C/T-GT-5/0.47C	50	26	0.47	コーン	1	005333	¥20,400

※ 000490 と 000492 は、プランジャーインニードルシリンジです。

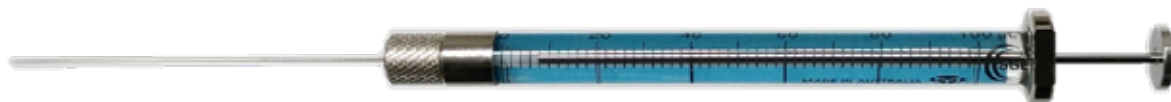

P/N#005333

<b>固定針タイプ - CTC PAL 用 ヘッドスペースシリンジ</b>									
1 mL	PTFE	1MF-CTC-EGT-HS-5.6/0.63H	56	23	0.63	横穴	1	008131	¥40,500
1 mL	PTFE	1MF-CTC-EGT-HS-5.6/0.47H	56	26	0.47	横穴	1	008136	¥40,500
2.5 mL	PTFE	2.5MF-CTC-EGT-HS-5.6/0.63H	56	23	0.63	横穴	1	008631	¥40,500
2.5 mL	PTFE	2.5MF-CTC-EGT-HS-5.6/0.47H	56	26	0.47	横穴	1	008636	¥40,500
5 mL	PTFE	5MF-CTC-EGT-HS-5.6/0.63H	56	23	0.63	横穴	1	008831	¥53,900

## GC オートサンプラーシリンジ : CTC PAL RTC (Thermo Triplus RSH / Agilent PAL3)

容量	PTFE チップ	シリンジコード	針長さ (mm)	針 ゲージ	針外径 (mm)	針先 形状	入数	Part no.	価格
<b>固定針タイプ - CTC PAL RTC (Thermo Triplus RSH / Agilent PAL3) 用</b>									
5 µl		5F-RTC/RSH-5.7/0.63C	57	23	0.63	コーン	1	001861	¥18,500
5 µl		5F-RTC/RSH-8.5/0.63C	85	23	0.63	コーン	1	001863	¥25,500
5 µl		5F-RTC/RSH-5.7/0.47C	57	26	0.47	コーン	1	001865	¥18,500
10 µl		10F-RTC/RSH-5.7/0.63C	57	23	0.63	コーン	1	002861	¥13,500
10 µl	PTFE	10F-RTC/RSH-GT-5.7/0.63C	57	23	0.63	コーン	1	002862	¥17,800
10 µl		10F-RTC/RSH-8.5/0.63C	85	23	0.63	コーン	1	002863	¥18,500
10 µl	PTFE	10F-RTC/RSH-GT-8.5/0.63C	85	23	0.63	コーン	1	002864	¥23,500
10 µl		10F-RTC/RSH-5.7/0.47C	57	26	0.47	コーン	1	002865	¥13,500
10 µl	PTFE	10F-RTC/RSH-GT-5.7/0.47C	57	26	0.47	コーン	1	002866	¥17,800
10 µl		10F-RTC/RSH-8.5/0.47C	85	26	0.47	コーン	1	002867	¥18,500
10 µl	PTFE	10F-RTC/RSH-GT-8.5/0.47C	85	26	0.47	コーン	1	002868	¥23,500
10 µl		10F-RTC/RSH-8.5/0.47BV	85	26	0.47	ベベル	1	002869	¥18,500
25 µl	PTFE	25F-RTC/RSH-GT-5.7/0.63C	57	23	0.63	コーン	1	003862	¥23,700
25 µl	PTFE	25F-RTC/RSH-GT-8.5/0.63C	85	23	0.63	コーン	1	003864	¥29,600
25 µl	PTFE	25F-RTC/RSH-GT-5.7/0.47C	57	26	0.47	コーン	1	003866	¥23,700
25 µl	PTFE	25F-RTC/RSH-GT-8.5/0.47C	85	26	0.47	コーン	1	003868	¥29,600
50 µl	PTFE	50F-RTC/RSH-GT-5.7/0.63C	57	23	0.63	コーン	1	004862	¥23,700
50 µl	PTFE	50F-RTC/RSH-GT-8.5/0.63C	85	23	0.63	コーン	1	004864	¥29,600
50 µl	PTFE	50F-RTC/RSH-GT-5.7/0.47C	57	26	0.47	コーン	1	004866	¥23,700
50 µl	PTFE	50F-RTC/RSH-GT-8.5/0.47C	85	26	0.47	コーン	1	004868	¥24,900
100 µl	PTFE	100F-RTC/RSH-GT-5.7/0.63(0.11)C	57	23	0.63	コーン	1	005862	¥23,700
100 µl	PTFE	100F-RTC/RSH-GT-8.5/0.63(0.11)C	85	23	0.63	コーン	1	005864	¥30,800
100 µl	PTFE	100F-RTC/RSH-GT-5.7/0.47(0.11)C	57	26	0.47	コーン	1	005866	¥23,700
100 µl	PTFE	100F-RTC/RSH-GT-8.5/0.47(0.11)C	85	26	0.47	コーン	1	005868	¥30,800
100 µl	PTFE	100F-RTC/RSH-GT-5.7/0.63(0.32)H	57	23	0.63	横穴	1	005890	¥39,600
100 µl	PTFE	100F-RTC/RSH-GT-8.5/0.63(0.32)H	85	23	0.63	横穴	1	005891	¥39,600
250 µl	PTFE	250F-RTC/RSH-GT-5.7/0.63C	57	23	0.63	コーン	1	006862	¥25,100
250 µl	PTFE	250F-RTC/RSH-GT-8.5/0.63C	85	23	0.63	コーン	1	006864	¥31,900
250 µl	PTFE	250F-RTC/RSH-GT-5.7/0.47C	57	26	0.47	コーン	1	006866	¥25,100
250 µl	PTFE	250F-RTC/RSH-GT-8.5/0.47C	85	26	0.47	コーン	1	006868	¥31,900
250 µl	PTFE	250F-RTC/RSH-GT-5.7/0.63H	57	23	0.63	横穴	1	006890	¥39,600
250 µl	PTFE	250F-RTC/RSH-GT-8.5/0.63H	85	23	0.63	横穴	1	006891	¥39,600
500 µl	PTFE	500F-RTC/RSH-GT-5.7/0.63C	57	23	0.63	コーン	1	007862	¥27,400
500 µl	PTFE	500F-RTC/RSH-GT-8.5/0.63C	85	23	0.63	コーン	1	007864	¥34,000
500 µl	PTFE	500F-RTC/RSH-GT-5.7/0.47C	57	26	0.47	コーン	1	007866	¥38,300
500 µl	PTFE	500F-RTC/RSH-GT-8.5/0.47C	85	26	0.47	コーン	1	007868	¥42,900
500 µl	PTFE	500F-RTC/RSH-GT-5.7/0.63H	57	23	0.63	横穴	1	007890	¥49,200
500 µl	PTFE	500F-RTC/RSH-GT-8.5/0.63H	85	23	0.63	横穴	1	007891	¥53,700



P/N#002866



P/N#002871

## GC オートサンプラーシリンジ : CTC PAL RTC (Thermo Triplus RSH / Agilent PAL3)

容量	PTFE チップ	シリンジコード	針長さ (mm)	針 ゲージ	針外径 (mm)	針先 形状	入数	Part no.	価格
<b>交換針タイプ - CTC PAL RTC (Thermo Triplus RSH / Agilent PAL3) 用</b>									
0.5 µl		0.5BR-RTC/RSH-5.7/0.63C	57	23	0.63	コーン	1	000480	¥29,600
1 µl		1BR-RTC/RSH-5.7/0.63C	57	23	0.63	コーン	1	000680	¥29,600
5 µl		5R-RTC/RSH-5.7/0.63C	57	23	0.63	コーン	1	001871	¥28,000
5 µl		5R-RTC/RSH-5.7/0.47C	57	26	0.47	コーン	1	001875	¥28,000
5 µl		5R-RTC/RSH-8.5/0.47C	85	26	0.47	コーン	1	001877	¥38,200
10 µl		10R-RTC/RSH-5.7/0.63C	57	23	0.63	コーン	1	002871	¥20,400
10 µl	PTFE	10R-RTC/RSH-GT-5.7/0.63C	57	23	0.63	コーン	1	002872	¥26,200
10 µl	PTFE	10R-RTC/RSH-GT-8.5/0.63C	85	23	0.63	コーン	1	002874	¥35,000
10 µl		10R-RTC/RSH-5.7/0.47C	57	26	0.47	コーン	1	002875	¥21,100
10 µl	PTFE	10R-RTC/RSH-GT-5.7/0.47C	57	26	0.47	コーン	1	002876	¥26,200
10 µl	PTFE	10R-RTC/RSH-GT-8.5/0.47C	85	26	0.47	コーン	1	002878	¥35,000

※ 000480 と 000680 は、プランジャーインニードルシリンジです。

<b>固定針タイプ - CTC PAL RTC (Thermo Triplus RSH / Agilent PAL3) 用 ヘッドスペースシリンジ</b>									
1 mL	PTFE	1MF-RTC/RSH-EGT-HS-6.5/0.63H	65	23	0.63	横穴	1	008155	¥41,000
2.5 mL	PTFE	2.5MF-RTC/RSH-EGT-HS-6.5/0.63H	65	23	0.63	横穴	1	008655	¥41,000
5 mL	PTFE	5MF-RTC/RSH-EGT-HS-6.5/0.63H	65	23	0.63	横穴	1	008855	¥54,200

## LC オートサンプラーシリンジ : CTC PAL

容量	PTFE チップ	シリンジコード	針長さ (mm)	針 ゲージ	針外径 (mm)	針先 形状	入数	Part no.	価格
<b>固定針タイプ - CTC PAL 用 (LC 用)</b>									
10 µl		10F-CTC-LC	51	22	0.72	LC	1	002710	¥12,600
25 µl	PTFE	25F-CTC-GT-LC	51	22	0.72	LC	1	003715	¥13,200
50 µl	PTFE	50F-C/T-GT-LC	51	22	0.72	LC	1	004810	¥29,600
100 µl	PTFE	100F-C/T-GT-LC	51	22	0.72	LC	1	005331	¥20,400
100 µl	PTFE	100F-CTC-GT-LC	51	22	0.72	LC	1	005715	¥15,100
100 µl	PTFE	100F-CTC-GT-LC (0.4)	51	22	0.72	LC	1	005720	¥15,100
250 µl	PTFE	250F-CTC-GT-LC (0.4)	51	22	0.72	LC	1	006720	¥16,400
500 µl	PTFE	500F-CTC-GT-LC (0.4)	51	22	0.72	LC	1	007720	¥19,400
<b>交換針タイプ - CTC PAL 用 (LC 用)</b>									
100 µl	PTFE	100R-C/T-GT-LC	51	22	0.72	LC	1	005330	¥20,400
250 µl	PTFE	250R-C/T-GT-LC	51	22	0.72	LC	1	006330	¥20,400
1 mL	PTFE	1MR-CTC-GT-LC(0.4)	51	22	0.72	LC	1	008120	¥13,600
5 mL	PTFE	5MR-CTC-GT-LC(0.4)	51	22	0.72	LC	1	008820	¥19,100

## LC オートサンプラーシリンジ : CTC PAL RTC (Thermo Triplus RSH / Agilent PAL3)

容量	PTFE チップ	シリンジコード	針長さ (mm)	針 ゲージ	針外径 (mm)	針先 形状	入数	Part no.	価格
<b>固定針タイプ - CTC PAL RTC (Thermo Triplus RSH / Agilent PAL3) 用 (LC 用)</b>									
1 mL	PTFE	1MF-RTC/RSH-GT-5.7/0.72LC	57	22	0.72	LC	1	008150	¥41,000
10 mL	PTFE	10MF-RTC/RSH-GT-5.7/1.07LC	57	19	1.07	LC	1	008950	¥55,800
<b>交換針タイプ - CTC PAL RTC (Thermo Triplus RSH / Agilent PAL3) 用 (LC 用)</b>									
10 µl	PTFE	10R-RTC/RSH-GT-5.7/0.72LC	57	22	0.72	LC	1	002880	¥21,200
1 mL	PTFE	1MR-RTC/RSH-GT-5.7/0.72LC	57	22	0.72	LC	1	008151	¥41,000
10 mL	PTFE	10MR-RTC/RSH-GT-5.7/1.07LC	57	19	1.07	LC	1	008951	¥64,200

GC オートサンプラーシリンジ : Thermo TriPlus, AS3000, AS2000 and AS200/800

対応装置	容量	PTFE チップ	シリンジコード	針長さ (mm)	針 ゲージ	針外径 (mm)	針先 形状	入数	Part no.	価格
<b>固定針タイプ - Thermo Scientific TriPlus, AS3000, AS2000 and AS200/800</b>										
TriPlus	5 µL		5F-C/T-5/0.63C	50	23	0.63	コーン	1	001981	¥14,300
AS3000, AS2000	5 µL		5F-BT-5/0.63C	50	23	0.63	コーン	1	0019811	¥13,700
TriPlus	5 µL		5F-C/T-5/0.47C	50	26	0.47	コーン	1	001982	¥12,100
AS3000, AS2000	5 µL		5F-BT-5/0.47C	50	26	0.47	コーン	1	0019821	¥12,100
TriPlus	10 µL		10F-C/T-5/0.5C	50	-	0.50	コーン	1	002967	¥12,600
AS3000, AS2000, AS200/800	10 µL		10F-BT-5/0.5C	50	-	0.50	コーン	1	0029671	¥11,900
TriPlus	10 µL		10F-C/T-5/0.63C 6 pack	50	23	0.63	コーン	6	002971	¥62,000
TriPlus	10 µL	PTFE	10F-C/T-GT-5/0.63C 6 pack	50	23	0.63	コーン	6	002972	¥62,000
AS2000	10 µL		10F-BT-8/22C	80	22	0.72	コーン	1	0029741	¥16,100
AS3000, AS2000, AS200/800	10 µL	PTFE	10F-BT-GT-5/0.47C 6 pack	50	26	0.47	コーン	6	0029761	¥59,100
AS3000, AS2000, AS200/800	10 µL	PTFE	10F-BT-GT-5/0.47C	50	26	0.47	コーン	1	0029771	¥13,600
AS2000	10 µL		10F-BT-7/0.47C	70	26	0.47	コーン	1	0029781	¥12,800
TriPlus	10 µL		10F-C/T-5/0.47C	50	26	0.47	コーン	1	002980	¥12,500
AS3000, AS2000, AS200/800	10 µL		10F-BT-5/0.47C	50	26	0.47	コーン	1	0029801	¥11,900
TriPlus	10 µL		10F-C/T-5/0.63C	50	23	0.63	コーン	1	002981	¥12,500
TriPlus	10 µL		10F-C/T-5/0.47C 6 pack	50	26	0.47	コーン	6	002986	¥60,500
AS3000, AS2000, AS200/800	10 µL		10F-BT-5/0.47C 6 pack	50	26	0.47	コーン	6	0029861	¥57,700
TriPlus	10 µL	PTFE	10F-C/T-GT-5/0.63C	50	23	0.63	コーン	1	002987	¥14,200
AS2000	10 µL	PTFE	10F-BT-GT-5/0.63C	50	23	0.63	コーン	1	0029871	¥13,600
AS2000	10 µL		10F-BT-8/0.63C	80	23	0.63	コーン	1	0029891	¥12,800
TriPlus	10 µL		10F-C/T-8/0.47C	80	26	0.47	コーン	1	002992	¥12,800
AS2000	10 µL		10F-BT-8/0.47C	80	26	0.47	コーン	1	0029921	¥12,800
<b>交換針タイプ - Thermo Scientific TriPlus and AS3000</b>										
TriPlus, AS3000	0.5 µL		0.5BNR-C/T-5/0.47C	50	26	0.47	コーン	1	000490	¥22,200
TriPlus, AS3000	0.5 µL		0.5BNR-C/T-5/0.63C	50	23	0.63	コーン	1	000492	¥22,200
TriPlus, AS3000	2 µL		2BR-C/T-5/0.63C	50	23	0.63	コーン	1	000790	¥22,600
TriPlus	10 µL		10R-C/T-5/0.47C	50	26	0.47	コーン	1	002982	¥15,000
TriPlus	10 µL		10R-C/T-5/0.63C	50	23	0.63	コーン	1	002984	¥15,000
AS3000, AS2000, AS200/800	10 µL		10R-BT-0.63C	50	23	0.63	コーン	1	0029841	¥15,000
TriPlus	10 µL		10R-C/T-8/0.47C	80	26	0.47	コーン	1	002993	¥15,000
AS2000	10 µL		10R-BT-8/0.47C	80	26	0.47	コーン	1	0029931	¥15,000



P/N#0029801



P/N#002984

## ジャンボシリンジ (アクリルバレル)

容量	シリンジコード	バレル長さ (mm)	バレル外径 (mmOD)	目盛 (mL)	目盛長さ (mm)	Part no.	価格
0.5 L	500MAR-LL-GT	245	70	25, 50 ...	179.2	009910	¥132,000
1 L	1000MAR-LL-GT	245	100	50, 100 ...	159.1	009920	¥132,000
2 L	2000MAR-LL-GT	245	130	100, 200 ...	179.0	009930	¥203,500

※各ジャンボシリンジの交換用Oリングの販売もごさいます。別途お問い合わせください。

### 仕様

精度	吐出量精度 ± 2 %
----	-------------

- 大容量ガスの保管また分注用に設計されたシリンジ。
- 極めて頑丈なアクリルバレル。
- 標準物質の添加や試料の取り出しに便利なセプタムポートを装備。
- プランジャーシステムは輸送と保管の際には取り外しが可能です。
- 様々なフィッティングへの互換性：7/16"UNEF 接続で各種ルアーロックフィッティングやルアーロックが使用できるように設計されています。



P/N#009920、1L、ジャンボシリンジ(ガスタイト、ルアーロック)

## SGEシリンジ用交換プランジャーリスト

### 交換用ニードル&プランジャー キット(プランジャーインニードル)

この交換キットは500-5000 nL(0.5-5μL)ナノボリュウムシリンジ用です。  
交換キットには対になる交換用のニードルとプランジャーが含まれており、交換の際には両方を一緒に交換して下さい。  
交換キットの一覧は下記の通りです。お使いのシリンジのパーツ番号にあった交換キットをお選び下さい。

対応シリンジ Part no.	交換用ニードル & プランジャーキット Part no.	プランジャーキットコード	入数	交換用ニードル & プランジャーキット 価格
000300	033010	NP0.5BN-5/0.63C REPAIR KIT	1	¥10,200
000301	033011	NP0.5BN-5/0.63BV REPAIR KIT	1	¥10,200
000303	033012	NP0.5BN-5/0.47C REPAIR KIT	1	¥10,200
000310	033057	NP0.5B-7C REPAIR KIT	1	¥10,200
000311	033060	NP0.5B-7BV REPAIR KIT	1	¥10,200
000350	033010	NP0.5BN-5/0.63C REPAIR KIT	1	¥10,200
000353	033012	NP0.5BN-5/0.47C REPAIR KIT	1	¥10,200
000355	033057	NP0.5B-7C REPAIR KIT	1	¥10,200
000400	033708	NP0.5B-AG-0.47 REPAIR KIT	1	¥10,200
000410	033715	NP0.5B-AG-0.63 REPAIR KIT	1	¥10,200
000415	033730	NP0.5B-AG-0.63/0.47 REPAIR KIT	1	¥10,200
000440	033738	NP0.5B-S-0.47 REPAIR KIT	1	¥10,200
000445	033745	NP0.5B-S-0.63 REPAIR KIT	1	¥10,200
000480	033780	NP0.5B-RTC/RSH-5.7/0.63C REPAIR KIT	1	¥12,800

交換用ニードル&プランジャー キット(プランジャーインニードル)

対応シリンジ Part no.	交換用ニードル & プランジャーキット Part no.	プランジャーキットコード	入数	交換用ニードル & プランジャーキット 価格
000490	033770	NP0.5BN-C/T-0.47C REPAIR KIT	1	¥10,200
000492	033772	NP0.5BN-C/T-0.63C REPAIR KIT	1	¥10,200
000500	034055	NP1B-5C REPAIR KIT	1	¥10,200
000501	034056	NP1B-5BV REPAIR KIT	1	¥10,200
000505	034057	NP1B-7C REPAIR KIT	1	¥10,200
000506	034060	NP1B-7BV REPAIR KIT	1	¥10,200
000510	034059	NP1B-11.5C REPAIR KIT	1	¥10,200
000550	034055	NP1B-5C REPAIR KIT	1	¥10,200
000553	034057	NP1B-7C REPAIR KIT	1	¥10,200
000570	034610	NP1B-7/0.47 REPAIR KIT	1	¥10,200
000610	034715	NP1B-AG-0.63 REPAIR KIT	1	¥10,200
000680	034780	NP1B-RTC/RSB-5.7/0.63C REPAIR KIT	1	¥12,800
000800	035055	NP5B-5C REPAIR KIT	1	¥10,200
000801	035056	NP5B-5BV REPAIR KIT	1	¥10,200
000802	035057	NP5B-7C REPAIR KIT	1	¥10,200
000803	035058	NP5B-7BV REPAIR KIT	1	¥10,200
000804	035059	NP5B-11.5C REPAIR KIT	1	¥10,200

交換用プランジャー

対応シリンジ Part no.	交換用プランジャー Part no.	プランジャーコード	入数	交換用プランジャー 価格
002200	031810	P10F-GT 10UL PLUNGER PK2	2	¥7,900
002208	031810	P10F-GT 10UL PLUNGER PK2	2	¥7,900
002250	031811	P10R-GT 10UL PLUNGER PK2	2	¥7,900
002313	031811	P10R-GT 10UL PLUNGER PK2	2	¥7,900
002335	031810	P10F-GT 10UL PLUNGER PK2	2	¥7,900
002455	031805	P10-GP-GT 10UL PLUNGER PK1	1	¥7,500
003200	031815	P25-GT 25UL PLUNGER PK1	1	¥6,300
003250	031815	P25-GT 25UL PLUNGER PK1	1	¥6,300
003312	031815	P25-GT 25UL PLUNGER PK1	1	¥6,300
004200	031820	P50-GT 50UL PLUNGER PK1	1	¥6,300
004229	031820	P50-GT 50UL PLUNGER PK1	1	¥6,300
004230	031820	P50-GT 50UL PLUNGER PK1	1	¥6,300
004250	031820	P50-GT 50UL PLUNGER PK1	1	¥6,300
004279	031820	P50-GT 50UL PLUNGER PK1	1	¥6,300
004312	031820	P50-GT 50UL PLUNGER PK1	1	¥6,300
005200	031825	P100-GT 100UL PLUNGER PK1	1	¥6,300
005229	031825	P100-GT 100UL PLUNGER PK1	1	¥6,300
005230	031825	P100-GT 100UL PLUNGER PK1	1	¥6,300
005250	031825	P100-GT 100UL PLUNGER PK1	1	¥6,300
005279	031825	P100-GT 100UL PLUNGER PK1	1	¥6,300
005312	031825	P100-GT 100UL PLUNGER PK1	1	¥6,300



P/N#031825

P/N#031830

対応シリンジ Part no.	交換用プランジャー Part no.	プランジャーコード	入数	交換用プランジャー 価格
006200	031830	P250-GT 250UL PLUNGER PK1	1	¥6,300
006229	031830	P250-GT 250UL PLUNGER PK1	1	¥6,300
006230	031830	P250-GT 250UL PLUNGER PK1	1	¥6,300
006250	031830	P250-GT 250UL PLUNGER PK1	1	¥6,300
006279	031830	P250-GT 250UL PLUNGER PK1	1	¥6,300
006312	031830	P250-GT 250UL PLUNGER PK1	1	¥6,300
007200	031835	P500-GT 500UL PLUNGER PK1	1	¥6,300
007229	031835	P500-GT 500UL PLUNGER PK1	1	¥6,300
007230	031835	P500-GT 500UL PLUNGER PK1	1	¥6,300
007250	031835	P500-GT 500UL PLUNGER PK1	1	¥6,300
007279	031835	P500-GT 500UL PLUNGER PK1	1	¥6,300
007312	031835	P500-GT 500UL PLUNGER PK1	1	¥6,300
008020	031842	P1M-GT 1ML PLUNGER PK1	1	¥8,500
008025	0318441	P1MD-C-GT 1ML PLUNGER PK1	1	¥10,200
008100	031842	P1M-GT 1ML PLUNGER PK1	1	¥8,500
008102	0318441	P1MD-C-GT 1ML PLUNGER PK1	1	¥10,200
008105	031842	P1M-GT 1ML PLUNGER PK1	1	¥8,500
008110	031842	P1M-GT 1ML PLUNGER PK1	1	¥8,500
008160	031842	P1M-GT 1ML PLUNGER PK1	1	¥8,500
008420	031852	P2.5MD-GT 2.5ML PLUNGER PK1	1	¥8,400
008425	031852	P2.5MD-GT 2.5ML PLUNGER PK1	1	¥8,400
008500	031852	P2.5MD-GT 2.5ML PLUNGER PK1	1	¥8,400
008502	031852	P2.5MD-GT 2.5ML PLUNGER PK1	1	¥8,400
008505	031852	P2.5MD-GT 2.5ML PLUNGER PK1	1	¥8,400
008510	031852	P2.5MD-GT 2.5ML PLUNGER PK1	1	¥8,400
008560	031852	P2.5MD-GT 2.5ML PLUNGER PK1	1	¥8,400
008700	031856	P5MD-GT 5ML PLUNGER PK1	1	¥8,400
008760	031856	P5MD-GT 5ML PLUNGER PK1	1	¥8,400
008762	0318562	P5MDF-GT 5ML PLUNGER PK1	1	¥8,400
008770	031856	P5MD-GT 5ML PLUNGER PK1	1	¥8,400
008900	031862	P10MD-GT 10ML PLUNGER PK1	1	¥8,400
008960	031862	P10MD-GT 10ML PLUNGER PK1	1	¥8,400
008962	031864	P10MDF-LL-GT 10ML PLUNGER PK1	1	¥8,400
008970	031862	P10MD-GT 10ML PLUNGER PK1	1	¥8,400
009462	031870	P25MD-GT 25ML PLUNGER PK1	1	¥13,000
009463	031874	P25MDF-GT 25ML PLUNGER PK1	1	¥13,000
009472	031870	P25MD-GT 25ML PLUNGER PK1	1	¥13,000
009660	0312170	50MAX-P 50ML PLUNGER	1	¥15,800
009670	0312170	50MAX-P 50ML PLUNGER	1	¥15,800
009760	0312176	100MAX-P 100ML PLUNGER	1	¥20,800
009770	0312176	100MAX-P 100ML PLUNGER	1	¥20,800

※オートサンプラーシリンジ用の交換プランジャーも用意しております。別途お問い合わせ下さい。



P/N#031842



P/N#031856

## シリンジ用交換針リスト



SGEの交換針型シリンジは、容量が同じサイズの交換針を選択することで用途に合わせて容易に針の仕様を変えてシリンジを使うことができます。例えば10R(標準では037110ベベルチップ、50mm長さの針が付属)シリンジに、037030(コーンチップ、70mm長さ)の交換針を取り付けることが可能です。

針長さ (mm)	針 ゲージ	針外径 (mm)	針内径 (mm)	針先形状	製品コード	入数	Part no.	価格
5 μL シリンジ用交換針 (eVol® シリンジ：5 μL シリンジには適合しません。)								
42	26	0.47	0.11	コーン	N5-AG-0.47	2	036710	¥5,100
42	23	0.63	0.11	コーン	N5-AG-0.63	2	036720	¥5,100
50	26	0.47	0.11	ベベル	N5-5	5	036110	¥7,700
50	23	0.63	0.11	コーン	N5-5/0.63C	2	036011	¥7,300
10 μL シリンジ用交換針								
42	26	0.47	0.11	コーン	N10-AG-0.47	2	037715	¥5,100
42	26	0.47	0.11	コーン	N10-S-0.47	2	037745	¥6,500
42	23/26	0.63/0.47	0.11	コーン	N10-AG-0.63/0.47	2	037730	¥6,100
42	23	0.63	0.11	コーン	N10-AG-0.63	2	037717	¥5,100
42	23	0.63	0.11	コーン	N10-S-0.63	2	037747	¥6,500
50	26	0.47	0.11	ベベル	N10-5	5	037110	¥7,300
50	25	0.5	0.11	ベベル	N10-VA8035-II	2	037776	¥7,300
50	23	0.63	0.11	ベベル	N10-5/0.63	5	037111	¥7,300
50	26	0.47	0.11	コーン	N10-5C	2	037010	¥7,100
50	23	0.63	0.11	コーン	N 10-5/0.63C	2	037011	¥7,300
50	23	0.63	0.11	コーン	N10-C/T-5/0.63C	2	037787	¥7,100
50	26	0.47	0.11	横穴 / ドーム	N10-5H	2	037410	¥7,700
50	25	0.5	0.2	横穴 / ドーム	N10-VA800H-0.5-II	1	037780	¥7,700
51 (2")	22	0.028"	0.17	LC	N10-LC	5	037250	¥7,500
53	25	0.5	0.11	横穴 / ドーム	N10-VA8X00H-II	1	037777	¥7,700
53	23	0.63	0.11	横穴 / ドーム	N10-VA8X00H-0.63-II	2	037779	¥10,100
70	26	0.47	0.11	ベベル	N10-7	5	037130	¥13,000
70	26	0.47	0.11	コーン	N10-7C	2	037030	¥7,100
70	23	0.63	0.11	コーン	N10-7/0.63C	2	037031	¥7,100
80	26	0.47	0.15	コーン	N10-C/T-8/0.47C	3	031535	¥7,100
115	26	0.47	0.11	ベベル	N10-11.5	5	037160	¥13,000
25 - 500 μL シリンジ用交換針 (eVol® シリンジ：50 μL & 100 μL シリンジに適合します。)								
42	23	0.63	0.24	コーン	N25/500-AG-0.63	2	038717	¥5,100
50	25	0.5	0.2	ベベル	N25/500-5	5	038110	¥7,500
50	23	0.63	0.24	ベベル	N25/500-5/0.63	5	038111	¥12,400
50	26	0.47	0.2	コーン	N25/500-C/T-5/0.47C	2	038732	¥5,300
50	25	0.5	0.2	コーン	N25/500-5C	2	038010	¥5,400
50	26	0.47	0.15	横穴 / ドーム	N25/500-5/0.47H	2	038749	¥13,700
50	25	0.5	0.2	横穴 / ドーム	N25/500-5H	2	038410	¥13,700
50	23	0.63	0.24	横穴 / ドーム	N25/500-C/T-5/0.63H	2	038736	¥13,700
50	25	0.5	0.2	LC	N25/500-WLC	5	038260	¥7,100
51 (2")	22	0.028"	0.37	LC	N25/500-LC	5	038250	¥7,500
70	25	0.5	0.2	ベベル	N25/500-7	5	038130	¥12,400
70	23	0.63	0.24	ベベル	N25/500-7/0.63	5	038131	¥12,400
70	25	0.5	0.2	コーン	N25/500-7C	2	038030	¥7,100
70	22	0.028"	0.37	LC	N25/500-LC-7	5	038270	¥9,600
80	23	0.63	0.24	コーン	N25/500-8C	2	038040	¥7,200
115	25	0.5	0.2	ベベル	N25/500-11.5	5	038160	¥12,800
115	23	0.63	0.24	ベベル	N25/500-11.5/0.63	5	038161	¥12,800
115	25	0.5	0.2	コーン	N25/500-11.5C	2	038060	¥7,200
180	23	0.63	0.24	ベベル	N25/500-NMR-18/0.63BV	2	038138	¥5,400
180	23	0.63	0.24	コーン	N25/500-NMR-18/0.63C	2	038038	¥5,800



針長さ (mm)	針 ゲージ	針外径 (mm)	針内径 (mm)	針先形状	製品コード	入数	Part no.	価格
1 - 2.5 mL シリンジ用交換針 (eVol® シリンジ：500 µL & 1 mL シリンジに適合します。)								
50	23	0.63	0.32	ベベル	NM1/2.5-5	5	039110	¥7,500
50	22	0.028"	0.37	ベベル	NM1/2.5-5/22BV	2	039115	¥3,300
50	23	0.63	0.32	ドーム	NM1/2.5-5/0.63D	2	039116	¥7,100
50	23	0.63	0.32	横穴 / ドーム	NM1/2.5-5/0.63H	2	039120	¥13,400
50	25	0.5	0.2	LC	NM1/2.5-WLC	5	039260	¥7,500
51 (2")	22	0.028"	0.37	LC	NM1/2.5-LC	5	039250	¥7,500
56	23	0.63	0.32	ベベル	NM1/2.5-5.6/0.63BV	5	039125	¥7,500
56	22	0.028"	0.375	LC	NM1/2.5-5.6/22LC	5	039256	¥7,500
70	23	0.63	0.32	ベベル	NM1/2.5-7	5	039130	¥16,700
70	23	0.63	0.32	コーン	NM1/2.5 (EVOL 500UL)-7/0.63C	2	039161	¥6,400
115	23	0.63	0.32	ベベル	NM1/2.5-11.5	5	039160	¥16,700
115	23	0.63	0.32	コーン	NM1/2.5 (EVOL 500UL)-11.5/0.63C	5	039060	¥16,700
180	23	0.63	0.32	ベベル	NM1/2.5-NMR-18/0.63BV	2	039138	¥7,000
180	23	0.63	0.32	コーン	NM1/2.5 (EVOL 500UL)-NMR-18/0.63C	2	039038	¥7,000
5 - 10 mL シリンジ用交換針								
50	23	0.63	0.32	ベベル	NM5/10-5	5	031516	¥6,300
50	25	0.5	0.2	LC	NM5/10-WLC	5	0315234	¥6,300
51 (2")	22	0.028"	0.37	LC	NM5/10-LC	5	0315233	¥6,300
ルアーロック・ルアーチップ用交換針								
50	23	0.63	0.32	ベベル	NLL-5/23	5	039802	¥7,700
50	19	1.07	0.65	ベベル	NLL-5/19	5	039822	¥8,300
50	18	1.27	0.8	ベベル	NLL-5/18	5	039842	¥7,300
50	16	1.6	1.1	ベベル	NLL-5/16	5	039862	¥7,600
50	14	2.1	1.6	ベベル	NLL-5/14	5	039880	¥15,300
50	23	0.63	0.32	横穴 / ドーム	NLL-5/23H	2	039803	¥9,000
50	19	1.07	0.65	横穴 / ドーム	NLL-5/19H	2	039823	¥9,000
50	25	0.5	0.2	LC	NLL-WLC	2	039897	¥7,500
51 (2")	22	0.028"	0.37	LC	NLL-LC	2	039895	¥7,500
70	23	0.63	0.32	ベベル	NLL-7/23	5	039807	¥9,400
70	19	1.07	0.65	ベベル	NLL-7/19	5	039827	¥10,100
70	18	1.27	0.8	ベベル	NLL-7/18	5	039847	¥10,100
70	16	1.6	1.1	ベベル	NLL-7/16	5	039867	¥10,600
70	23	0.63	0.32	横穴 / ドーム	NLL-7/23H	2	039808	¥9,000
115	23	0.63	0.32	ベベル	NLL-11.5/23	5	039811	¥9,400
115	19	1.07	0.65	ベベル	NLL-11.5/19	5	039831	¥9,700
115	18	1.27	0.8	ベベル	NLL-11.5/18	5	039851	¥9,700
115	16	1.6	1.1	ベベル	NLL-11.5/16	5	039871	¥10,600
115	14	2.1	1.6	ベベル	NLL-11.5/14	5	039891	¥15,300
300	19	1.07	0.65	ベベル	NLL-30/19BV	2	039838	¥5,800
300	18	1.27	0.8	ベベル	NLL-30/18BV	2	039858	¥5,800
プッシュ - プルバルブ (P/N#031905) 用交換針								
50	23	0.63	0.2	コーン	NV25/2.5M-5/0.63C	1	038810	¥5,400
50	23	0.63	0.2	横穴 / ドーム	NV25/2.5M-5/0.63H	1	038815	¥11,200
スタイレットワイヤー (シリンジ針洗浄用ワイヤー)								
スタイレットワイヤー 150 mm x 0.10 mm OD (5 µL -10 µL シリンジ用)						5	031745	¥2,500
スタイレットワイヤー 150 mm x 0.15 mm OD (25 µL -50 µL シリンジ用)						5	031746	¥2,500
スタイレットワイヤー 150 mm x 0.20 mm OD (100 µL ~ シリンジ用)						5	031747	¥2,500
交換針タイプシリンジ用交換バネ								
交換針用バネ						10	032030	¥3,700



※ " のある数値の単位はインチです。0.028"=0.7112 mm 2"=50.8 mm

# シリンジ対比表

	容量	SGE			ハミルトン		イトー		
		製品コード	Part no.	価格	製品コード	Part no.	製品コード		
標準シリンジ	固定針	5 µL	5F	001000	¥10,300	75N	87900	MS-X05	
		10 µL	10F	002000	¥6,000	701N	80300	MS-10	
		25 µL	25F	003000	¥8,100	702N	80400	MS-25	
		50 µL	50F	004000	¥9,400	705N	80500	MS-50	
		100 µL	100F	005000	¥9,400	710N	80600	MS-100	
		250 µL	250F	006000	¥12,000	725N	80700	MS-250	
	交換針	5 µL	5R	001050	¥13,800	75RN	87930	MS-N05	
		10 µL	10R	002050	¥10,500	701RN	80330	MS-N10	
		25 µL	25R	003050	¥12,000	702RN	80430	MS-N25	
		50 µL	50R	004050	¥12,900	705RN	80530	MS-N50	
		100 µL	100R	005050	¥13,700	710RN	80630	MS-N100	
		250 µL	250R	006050	¥18,100	725RN	80730	MS-N250	
標準シリンジ 6本パック	固定針	10 µL	SK-10F 6PK	002030	¥31,500	701N 6/pk	80366	-	
	交換針	10 µL	SK-10R 6PK	002080	¥55,600	701RN 6/pk	80336	-	
スーパーフレックス (スーパーエラストリック) シリンジ	固定針	5 µL	5FX	001100	¥14,600	-	-	MS-E05	
		10 µL	10FX	002100	¥11,500	-	-	MS-E10	
	固定針-LCチップ	10 µL	10FX-LC	002300	¥11,500	-	-	MS-E10R	
ガイドプランジャー シリンジ	固定針	5 µL	5F-GP	001400	¥16,900	95N / 85N	87920 / 84850	-	
		10 µL	10F-GP	002400	¥16,300	901N / 801N	80360 / 84852	-	
	交換針	5 µL	5R-GP	001450	¥20,400	95RN / 85RN	87925 / 84851	-	
		10 µL	10R-GP	002450	¥18,500	901RN / 801RN	80370 / 84853	-	
ガスタイト シリンジ	固定針	10 µL	10F-GT	002200	¥7,300	1701N	80000	MS-GF10	
		25 µL	25F-GT	003200	¥11,300	1702N	80200	MS-GF25	
		50 µL	50F-GT	004200	¥11,700	1705N	80900	MS-GF50	
		100 µL	100F-GT	005200	¥10,900	1710N	81000	MS-GF100	
		250 µL	250F-GT	006200	¥13,400	1725N	81100	-	
		500 µL	500F-GT	007200	¥12,900	1750LTN	81217	-	
		1 ml	1MDF-GT	008102	¥13,700	1001LTN	81317	-	
		2.5 ml	2.5MDF-GT	008502	¥13,400	1002LTN	81417	-	
	交換針	10 µL	10R-GT	002250	¥12,900	1701RN	80030	MS-GFN10	
		25 µL	25R-GT	003250	¥13,800	1702RN	80230	MS-GFN25	
		50 µL	50R-GT	004250	¥13,800	1705RN	80930	MS-GFN50	
		100 µL	100R-GT	005250	¥15,000	1710RN	81030	MS-GFN100	
		250 µL	250R-GT	006250	¥15,000	1725RN	81130	MS-GAN025	
		500 µL	500R-GT	007250	¥14,600	1750RN	81230	MS-GAN050	
		1 ml	1MR-GT	008100	¥18,200	1001RN	81330	MS-GAN100	
		2.5 ml	2.5MDR-GT	008500	¥18,200	1002RN	81430	MS-GAN250	
	ルアーチップ	50 µL	50F-LT-GT	004229	¥12,000	1705LT	80901	-	
		100 µL	100F-LT-GT	005229	¥12,400	1710LT	81001	-	
		250 µL	250F-LT-GT	006229	¥12,900	1725LT	81101	-	
		500 µL	500F-LT-GT	007229	¥12,000	1750LT	81201	-	
		1 ml	1MF-LT-GT	008020	¥13,000	1001LT	81301	-	
		2.5 ml	2.5MDF-LT-GT	008420	¥12,700	1002LT	81401	-	
		ルアーロック	50 µL	50F-LL-GT	004230	¥13,100	1705TLL	80920	-
			100 µL	100F-LL-GT	005230	¥12,800	1710TLL	81020	-
			250 µL	250F-LL-GT	006230	¥12,800	1725TLL	81120	MS-GLL025
			500 µL	500F-LL-GT	007230	¥12,800	1750TLL	81220	MS-GLL050
			1 ml	1MDF-LL-GT	008025	¥10,900	1001TLL	81320	MS-GLL100
2.5 ml	2.5MDF-LL-GT		008425	¥13,400	1002TLL	81420	MS-GLL250		
5 ml	5MDF-LL-GT		008762	¥12,600	1005TLL	81520	MS-GLL500		
10 ml	10MDF-LL-GT		008962	¥14,600	1010TLL	81620	MS-GLLX00		
25 ml	25MDF-LL-GT		009463	¥41,400	1025TLL	82520	MS-GLL2500		
50 ml	50MR-LL-GT	009660	¥44,500	1050TLL	85020	-			
100 ml	100MR-LL-GT	009760	¥62,200	1100TLL	86020	-			

	容量	SGE			ハミルトン		イトー	
		製品コード	Part no.	価格	製品コード	Part no.	製品コード	
プランジャーインニードル (ナノボリューム) シリンジ	0.5 µL	0.5BR-7BV	000311	¥22,300	7000.5KH PT-2	86259	-	
	1.0 µL	1BR-7BV	000506	¥18,700	7001KH PT-2	80135	-	
	1.0 µL	1BR-5BV	000501	¥18,700	-	-	MS-01	
	5.0 µL	5BR-7BV	000803	¥20,400	7105KH PT-2	88011	MS-05	
	5.0 µL	5BR-7	000802	¥20,400	-	-	-	
マニュアル LC シリンジ レオデザイン対応 - 針先 LC チップ(90カット)	固定針	5 µL	5F-LC	001301	¥10,300	-	-	MS-R05
		10 µL	10F-LC	002301	¥8,300	701SNR	80365	MS-R10
		25 µL	25F-LC	003300	¥8,100	702SNR	80465	MS-R25
		50 µL	50F-LC	004300	¥9,200	705SNR	80565	MS-R50
		100 µL	100F-LC	005300	¥9,300	710SNR	80665	MS-R100
		250 µL	250F-LC	006300	¥11,800	725SNR	80765	MS-R250
	交換針	500 µL	500F-LC	007300	¥14,200	750SNR	80865	MS-R500
		固定針 - ガスタイト	10 µL	10F-LC-GT	002335	¥11,200	1701N PT#3	80075
	交換針 - ガスタイト	250 µL	250R-LC	006310	¥18,600	-	-	MS-RN250
		500 µL	500R-LC	007310	¥19,300	-	-	MS-RN500
		10 µL	10R-GT-LC	002313	¥13,100	1701RN PT#3	80065	-
		25 µL	25R-GT-LC	003312	¥13,900	1702RN PT#3	80265	-
		50 µL	50R-GT-LC	004312	¥14,000	1705RN PT#3	80965	-
		100 µL	100R-GT-LC	005312	¥14,600	1710RN PT#3	81065	-
		250 µL	250R-GT-LC	006312	¥14,600	1725RN PT#3	81165	-
500 µL		500R-GT-LC	007312	¥15,200	1750RN PT#3	81265	-	
バルブ付シリンジ	針交換型	1 mL	1MR-LC-GT	008105	¥19,800	1001RN PT#3	81365	-
		2.5 mL	2.5MDR-LC-GT	008505	¥20,000	-	-	-
		50 µL	50R-V-GT	004279	¥23,900	1705SL	80956	-
		100 µL	100R-V-GT	005279	¥26,100	1710SL	81056	-
		250 µL	250R-V-GT	006279	¥26,100	1725SL	81156	-
	ルアーロック型	500 µL	500R-V-GT	007279	¥24,800	1750SL	81256	-
		1 mL	1MR-V-GT	008110	¥22,900	1001SL	81356	-
		2.5 mL	2.5MDR-V-GT	008510	¥23,000	1002SL	81456	-
		1 mL	1MR-VLL-GT	008160	¥22,500	-	-	-
		2.5 mL	2.5MDR-VLL-GT	008560	¥22,700	-	-	-
大容量シリンジ	ルアーロック	5 mL	5MDR-VLLMA-GT	008770	¥26,300	1005SL	81556	-
		10 mL	10MDR-VLLMA-GT	008970	¥26,300	1010SL	81656	-
		25 mL	25MDR-VLLMA-GT	009472	¥50,400	1025SL	86326	-
		50 mL	50MR-VLLMA-GT	009670	¥54,500	1050SL	86336	-
		100 mL	100MR-VLLMA-GT	009770	¥75,500	1100SL	86346	-
		500 mL	500MAR-LL-GT	009910	¥132,000	S0500TLL	86311	-
		1000 mL	1000MAR-LL-GT	009920	¥132,000	S1000TLL	86312	-
		2000 mL	2000MAR-LL-GT	009930	¥203,500	S2000TLL	86314	-

## シリンジラック

詳細	コード	入数	Part no.	価格
シリンジラック 6 本用 バレル外径 9mm (1ml シリンジ) まで対応	6SR SYRINGE RACK	1	031776	¥7,100

シリンジをシリンジラックに整理することで、  
転がり等による破損を防ぐことができます。



## 検量証明書

•Trajanのシリンジは検量証明書を添付可能です。

シリンジの信頼性を確かなものにします。

Trajan ではシリンジの注文時に指定していただければ、シリンジの出荷前に高精度な測定器を使用し、検量を行い、検量証明書を添付いたします（検量費用が別途必要となります）。

固有のシリアルナンバーを、証明書とシリンジボディに印字しますので、シリンジの識別が可能となります。

検量証明書付きシリンジをご注文の際は、シリンジのパーツナンバーの後ろに「CAL」と付けてご注文下さい。

例：固定針型 10 µL 標準シリンジ 10F (PartNo.002000) の場合は「002000CAL」でご注文下さい。

※マルチパックシリンジの場合は、「マルチパックシリンジ価格 + (入数×¥20,000)」となりますのでご注意ください。

詳細	Part no.	価格
検量証明書	000000 + CAL	シリンジ価格 + 入数 × ¥20,000

シリンジパーツナンバー  
シリンジコード(品名)  
シリアルナンバー  
プランジャー先端外径  
(ガスタイトシリンジではガラスバレル内径)  
目盛長さ  
フルスケールボリューム  
針ボリューム  
日付

SGE Syringe

This certificate of calibration provides traceable displacement volume accuracy for the enclosed syringe. It should be noted that the precision of dispensed volume will depend on operating conditions and operator technique.

Volume accuracy has been measured using equipment traceable to International Standards.

A copy of Trajan Scientific and Medical's method of calibration is available on request.

Part number	007250CAL
Code	500R-GT 500UL SYRINGE
Serial number	R126
Plunger diameter at tip (barrel diameter for gas tight syringes)	3.247 mm ± 0.001 mm
Scale length	60.010 mm ± 0.01 mm
Full syringe capacity	496.912 µL ± 0.389 µL
Needle volume (nominal)	1.649 µL

Date 01 / 01 / 20-- Signature (Quality Control)

Certificate of calibration

TRAJAN

www.trajanscimed.com

担当者サイン

● 2026年4月1日現在の情報であり、製品情報、価格等は予告無く変更される場合がございます。  
掲載価格は希望小売価格（税別）です。記載のないシリンジ及び交換針等のシリンジアクセサリーについては別途お問合わせ下さい。



トレイジャン サイエントフィック ジャパン株式会社  
〒231-0011 横浜市中区太田町 6-85RK CUBE 3F  
Tel : 045 222 2885 Fax : 045 222 2887  
email : japan@trajanscimed.com